

PHASENER

SMART & ELEGANT

Pergoly

Chcete svojej záhrade dodať romantickú atmosféru či ochrániť vaše auto pred vrtochmi počasia? Postavte si pergolu. Vytvorí na vašej záhrade či terase chládko lákajúci k relaxu a posedeniam s priateľmi.

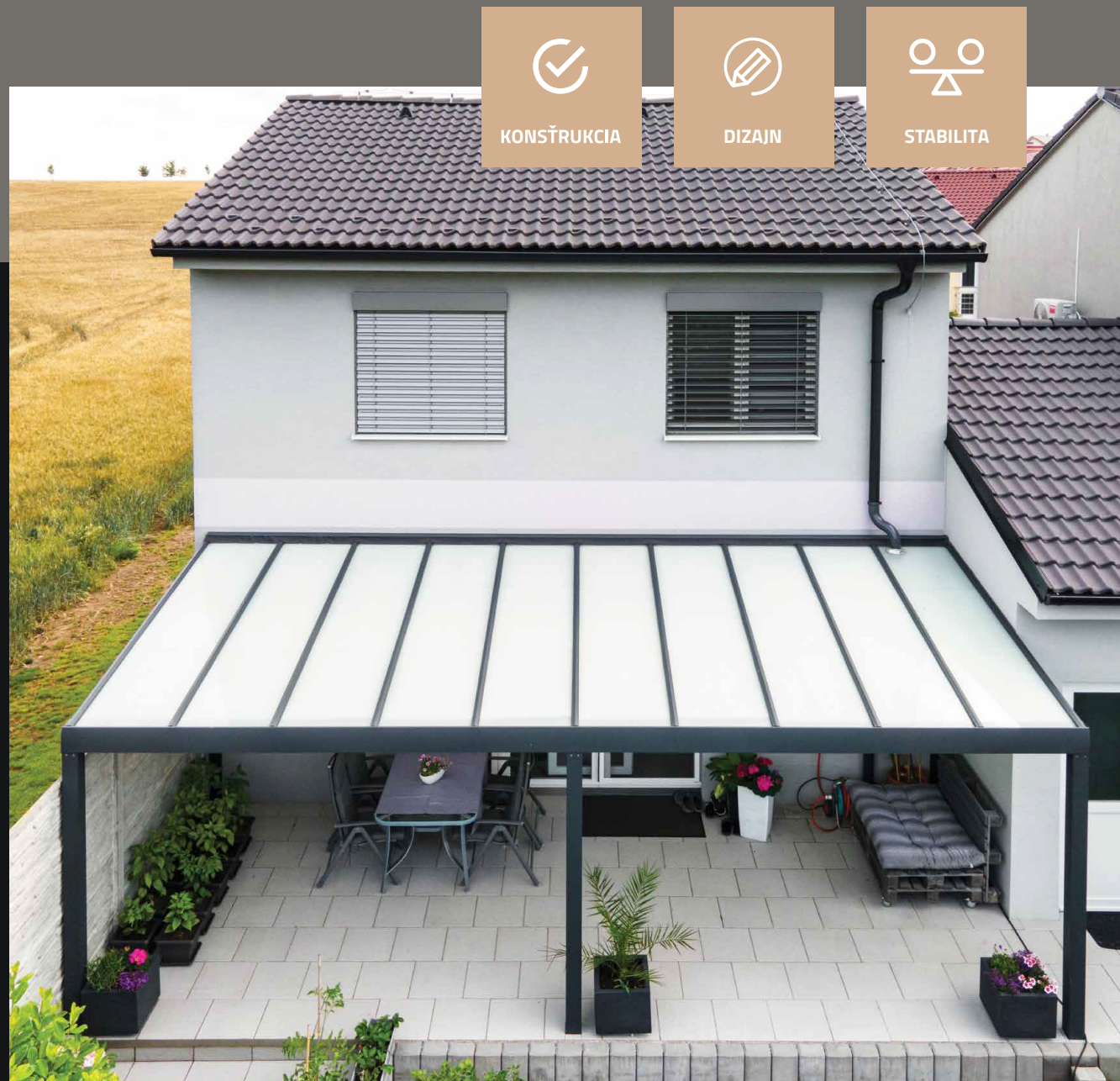

KONŠTRUKCIA



DIZAJN



STABILITA

Hliníkové pergoly

Všetky naše konštrukcie sú vyrobené z odolných hliníkových profilov, ktoré odolajú vonkajším vplyvom celé dekády. Hliníkové pergoly sú oproti tradičným dreveným pergolám bezúdržbové, vďaka čomu ušetríte čas i peniaze za ošetrojúce nátery. Na rozdiel od drevených pergol sa pri hliníkovej konštrukcii nemusíte báť pracovania materiálom, jeho rozťažnosti či degradácie. Pergoly sú kotvené na stenu domu alebo vyrobené samonosnou konštrukciou, ktorá nevyžaduje kotvenie do steny a môže stáť samostatne, takže ju môžete umiestniť prakticky kamkoľvek budete chcieť.



Nový priestor
pre stretnutia



Zväčší krytý
priestor



Chrání pred
vplyvmi počasia



Bez údržbové
materiály



Pergola
PHASE 01



► Strana 6 - 9



Pergola
PHASE 02



► Strana 10 - 12



Výplň strechy pergol

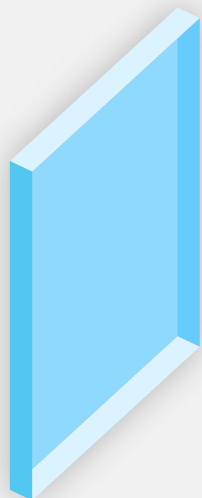

ČÍRE SKLO BEZPEČNOSTNÉ 4.4.1

Dostupné pre



PHASE 01



PHASE 03



PHASE 02

Najvhodnejší materiál, ktorý je zároveň aj najčastejšou voľbou našich zákazníkov. Štandardne používame číre sklo 4.4.1.

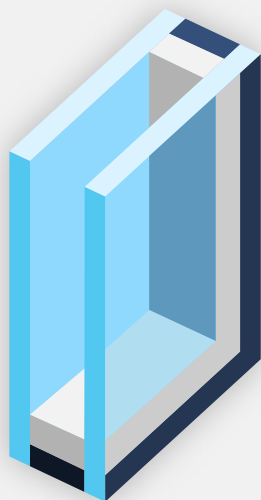

IZOLAČNÉ SKLO ČÍRE 24 MM

Dostupné pre



PHASE 01



PHASE 03

Tento variant je ideálnym riešením, ak si chcete čas v našej sezónnej zimnej záhrade ešte o niečo viac predĺžiť. Izolačné sklo rôzneho zloženia a kombinácií vie zabezpečiť maximálny prestup svetla ale zároveň aj ochranu pred slnkom. Sklo sa dá kombinovať podľa požiadaviek zákazníka, aby ste si mohli užívať maximálny komfort posedenia v našej zimnej záhrade.



PANEL ISODOMUS 80 mm

Dostupné pre



PHASE 01



PHASE 03

Panel ISODOMUS je vyrobený z polyuretanevej peny, ktorý umožňuje do-siahnutie vysokej tepelnej izolácie. Vďaka rýchlemu a ľahkému položeniu sa jedná o vysoko funkčný panel. Výhody tohto panelu sú najmä ľahkosť, tepelná účinnosť, funkčná spoľahlivosť sa vďaka hrúbke 80 mm má tepelný odpor 0,24 W/m²K

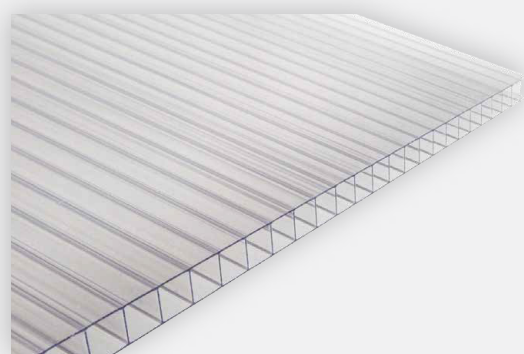

POLYKARBONÁT DUTINKOVÝ 16 mm

Dostupné pre



PHASE 01



PHASE 02

Dutinkový polykarbonát prináša koncept nízkej hmotnosti dosky v kombinácii s komorovou štruktúrou. Konštrukcia dosky ponúka vysokú odolnosť voči nárazu a vysokú priepustnosť svetla spoločne s dobrými izolačnými vlastnosťami.

Pergola PHASE 01

Hliníková pergola **Phase 01** už svojím názvom predurčuje masívnu konštrukciu pergoly.

V stĺpoch zabudované odtokové žľaby sa postarajú o bezproblémový odtok vody aj počas najsilnejšieho dažďa, zosilnený žľabový profil s dvojitou stenou v čele konštrukcie vám umožní v prípade potreby zväčšiť svoj užívací komfort prerobením pergoly na zimnú záhradu, ktorú môžete využívať od skorej jari do neskorej jesene.

Je ideálnou voľbou, pokiaľ túžite po masívnych líniach a zároveň vám nechá otvorené možnosti, pokiaľ sa rozhodnete vašu pergolu prerobiť na zimnú záhradu, keďže sa dá jednoducho zaskliť.



Konštrukcia pergoly

PHASE 01

Profily sú navrhované tak, aby bola zachovaná nielen statika, ale aj dizajn.

Vyrobíme vám na mieru rôzne tvary, aby naše pergoly sedeli k vášmu domu ako uliate.

Okrem klasickej šikmej pergoly vyrábame atypické tvary strechy ako tvar U, L, rohová pergola alebo sedlová strecha.

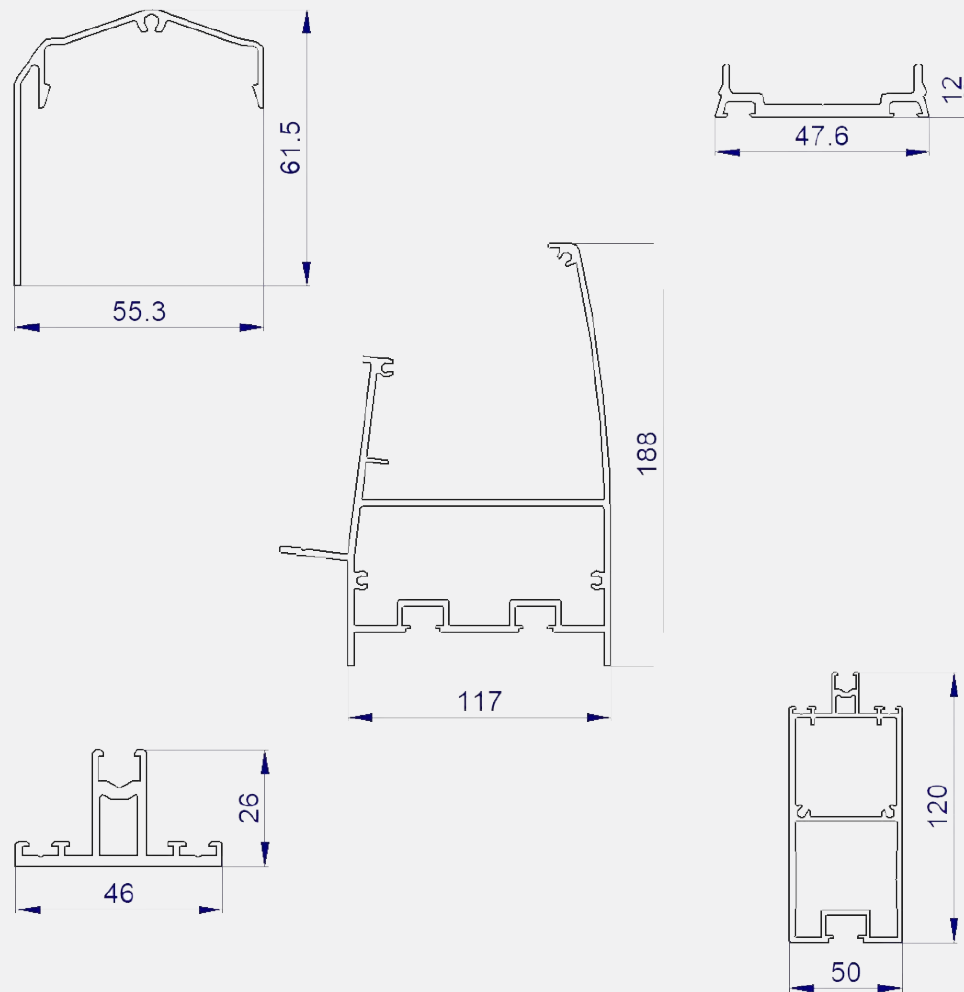

Farebné prevedenie



ANTRACIT
RAL 7016



HNEDÁ
RAL 8003



BIELA
RAL 9016



SIVÁ
RAL 9006



PRÍPLATKOVÁ
FARBA NA MIERU

Možnosti variability konštrukcie PHASE 01

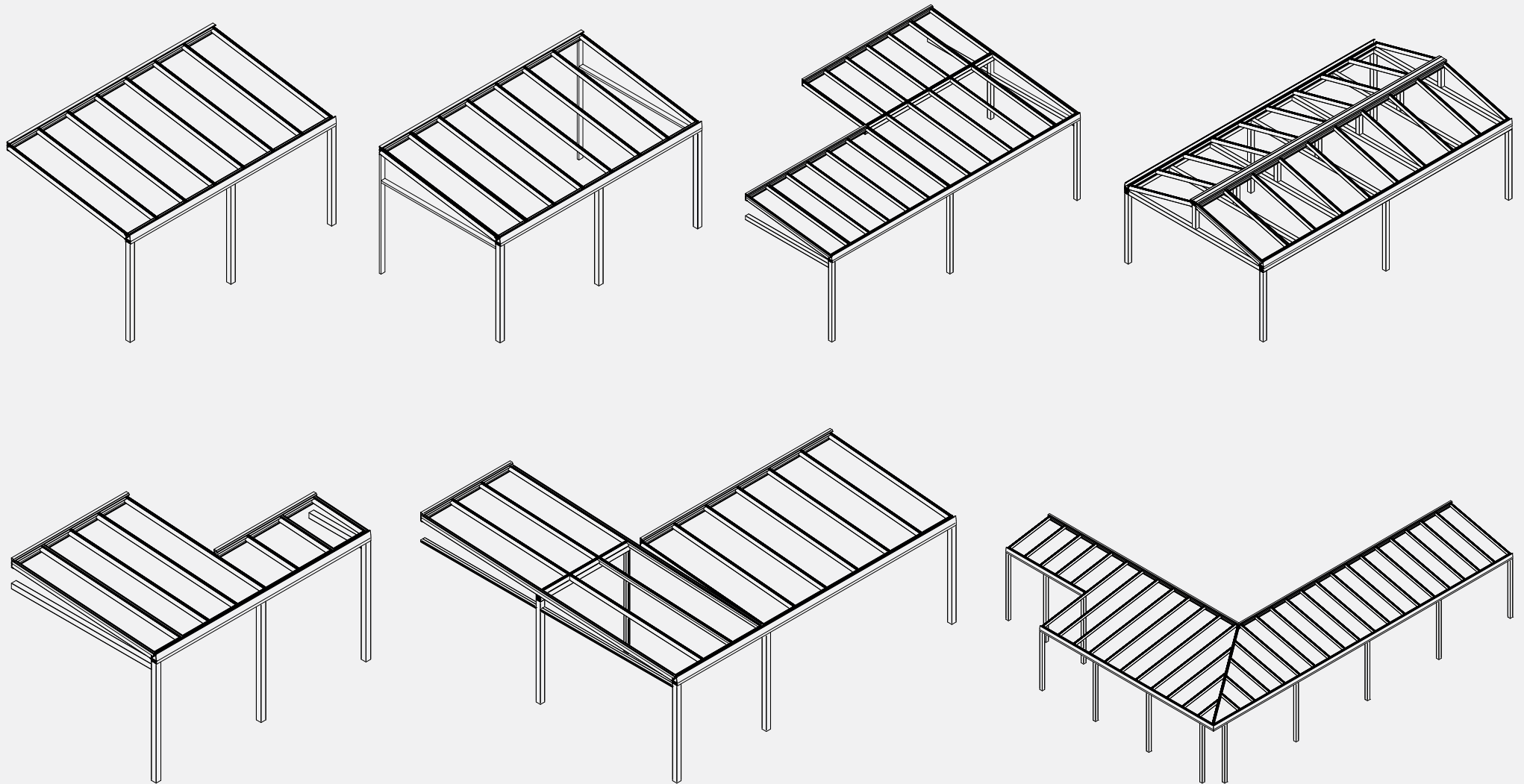

Technické informácie



Maximálna šírka modulu 7500 mm



V cene farebné prevedenie antracit, sivá, biela, hnedá



Ochrana pred vplyvmi počasia



Snehové zaťaženie do 2,25 kN/m²



Integrované LED osvetlenie v streche hliníkovej pergoly



Príprava pre systém tienenia strechy a stien

Výhody zasklenia



2 ROKY ZÁRUKA



KVALITNÝ POVRCH



MOŽNOSŤ TIENENIA



INTEGROVANÝ ODKVAP



INTEGROVANÉ LED OSVETLENIE



SNEHOVÉ ZAŤAŽENIE

Pergola PHASE 02

Systém pergoly **Phase 01** ponúkame aj v odľahčenej verzii **Phase 02**, vhodnej do menších rozmerov výsuvu a zaťaženia.

Poteší vás svojimi jemnými líniami, elegantným dizajnom a perfektnou statickou funkčnosťou.

Neodporúčame montovať obvodové zasklenie z dôvodu jednej nosnej steny žľabového profilu.

Variant **LIGHT** je ideálnou voľbou pre zastrešenie terasy alebo ako prístrešok na auto, ktoré vám vydrží desiatky rokov, a to bez potreby údržby.



Konštrukcia pergoly

PHASE 02

Profily sú navrhované tak, aby bola zachovaná nielen statika, ale aj dizajn. Vzďialenosť nosných profilov v streche od seba je v rozmedzí od 650 mm do 750 mm z dôvodu zvýšenia statickej záťaže.

Konštrukcia je navrhovaná pre záťaže do 150 kg v závislosti od dĺžky kovu.

Pergola je kotvená na stenu domu alebo samostatne stojaca. Vyrobíme vám na mieru rôzne tvary, aby naše pergoly sedeli k vášmu domu ako uliate.

Okrem klasickej šikmej pergoly vyrábame atypické tvary strechy ako tvar U, tvar L, rohová pergola alebo sedlová strecha. Pri šírke nad 4500 mm sú súčasťou pergoly 3 predné stĺpy.

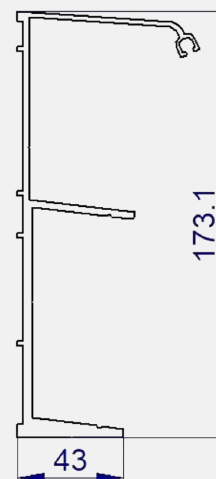
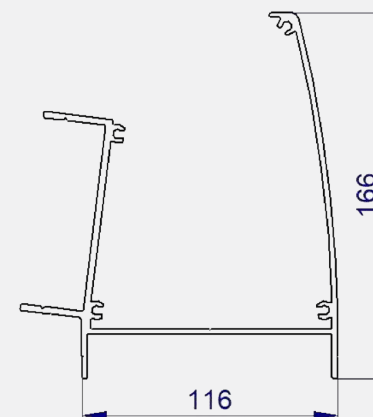
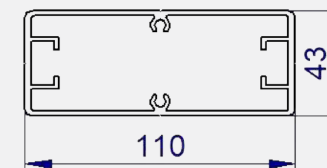
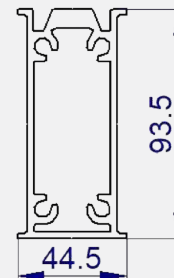

Farebné prevedenie



ANTRACIT
RAL 7016



HNEDÁ
RAL 8003



BIELA
RAL 9016



SIVÁ
RAL 9006



PRÍPLATKOVÁ
FARBA NA MIERU

Technické informácie



Maximálna šírka modulu 7500 mm



Snehové zaťaženie do 0,75 kN/m²



V cene farebné prevedenie antracit, sivá, biela, hnedá



Integrované LED osvetlenie v streche hliníkovej pergoly



Ochrana pred vplyvmi počasia



Príprava pre systém tienenia strechy a stien

Výhody zasklenia



2 ROKY ZÁRUKA



KVALITNÝ POVRCH



MOŽNOSŤ TIENENIA



INTEGROVANÝ ODKVAP



INTEGROVANÉ LED OSVETLENIE



SNEHOVÉ ZAŤAŽENIE

Pergola PHASE 03

Model **Phase 03** je vylepšením nášho modelu **Phase 01**, ktorý uspokojí aj tých najnáročnejších zákazníkov. Vďaka pridanému masívnemu podpernému profilu vieme ešte lepšie splniť požiadavky zákazníka na rozloženie konštrukcie či umiestnenie podperných profilov. To všetko pri bezchybnej statike, nulovej potrebe údržby a takmer neobmedzenej životnosti.

Okrem klasickej šikmej pergoly vyrábame atypické tvary strechy ako tvar U, L, rohová pergola alebo sedlová strecha a v prípade potreby nájdeme technické riešenie k akejkolvek stavbe.

Konštrukcia pergoly PHASE 03



Profily sú navrhované tak, aby bola zachovaná nielen statika, ale aj dizajn. Vyrábime vám na mieru rôzne tvary aby naše pergoly sedeli k vášmu domu ako uliate. Okrem klasickej šikmej pergoly vyrábame atypické tvary strechy ako tvar U, L, rohová pergola alebo sedlová strecha.

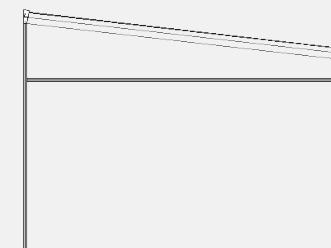
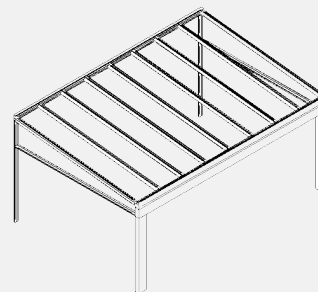
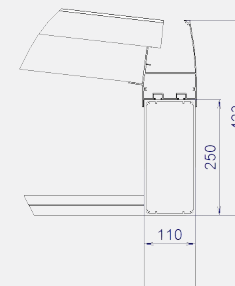
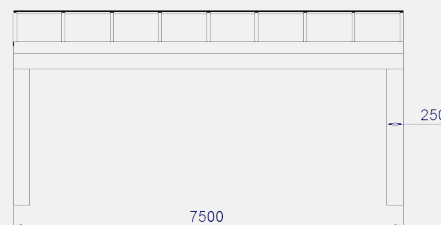

Farebné prevedenie



ANTRACIT
RAL 7016

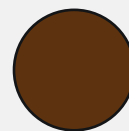

HNEDÁ
RAL 8003

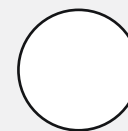

BIELA
RAL 9016



SIVÁ
RAL 9006

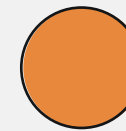

PRÍPLATKOVÁ
FARBA NA MIERU

Pergola PHASE 04

Konštrukcia pergoly PHASE 04



S bioklimatickou pergolou **Phase 04** budete mať pod kontrolou každý lúč slnka. Otočnými lamelami zastrešenia naklápaateľnými v širokom rozsahu od 0 -135° sami rozhodnete o intenzite tienenia alebo vetrania pre maximálny komfort. Vďaka špeciálnemu tesneniu v lameloch môžete strechu uzavrieť a ochráni vás pred dažďom, o efektívne odvádzanie vody sa postará odvodňovací systém umiestnený priamo v stĺpoch pergoly.

O otváranie a zatváranie strechy sa postará elektrický mechanizmus zabudovaný do konštrukcie pergoly. O jeho ovládanie sa postará diaľkový ovládač či prepínač, alebo dokonca mobilná aplikácia. V prípade potreby môžete pergolu vybaviť aj senzormi vetru, dažďa alebo slnka a automatizovať otváranie strechy pre najvyšší možný komfort.

Vďaka extrudovaným hliníkovým profilom s vysokou pevnosťou a stĺpmi o priereze až 140 mm vieme zaručiť nie len perfektnú stabilitu, ale aj jedny z najväčších maximálnych rozmerov na trhu s pergolami. Jeden modul môže mať veľkosť **až 7×5×3 m** (š. × h. × v.). V prípade potreby môžete nakombinovať viac modulov a zastrešiť aj naozaj veľké plochy.

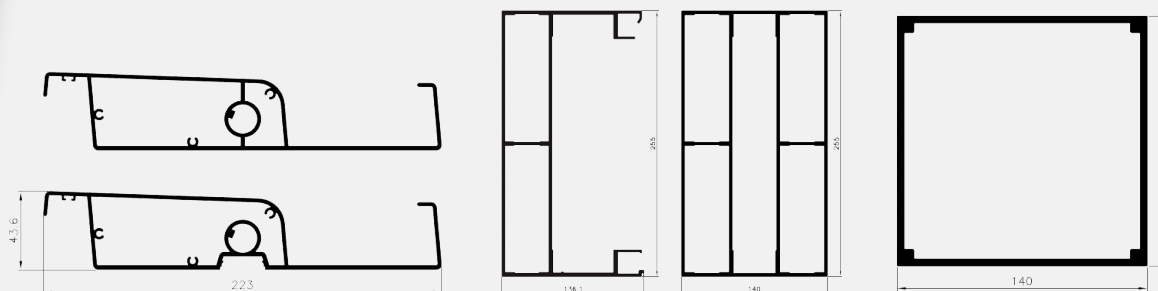

Farebné prevedenie



ANTRACIT
RAL 7016

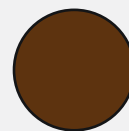

HNEDÁ
RAL 8003

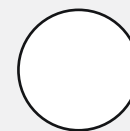

BIELA
RAL 9016

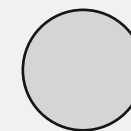

SIVÁ
RAL 9006

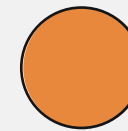

PRÍPLATKOVÁ
FARBA NA MIERU

Možnosti variability konštrukcie PHASE 04



Technické informácie



Maximálna šírka modulu 7500 mm



V cene farebné prevedenie antracit, sivá, biela, hnedá



Ochrana pred vplyvmi počasia



Snehové zaťaženie do 0,70 kN/m²



Integrované LED osvetlenie v streche hliníkovej pergoly



Príprava pre systém tienenia strechy a stien

Výhody zasklenia



2 ROKY ZÁRUKA



INTEGROVANÝ ODKVAP



KVALITNÝ POVRCH



INTEGROVANÉ LED OSVETLENIE



MOŽNOSŤ TIENENIA



SNEHOVÉ ZAŤAŽENIE

Máte otázky?

PHASENER

SMART & ELEGANT

Zákaznícka linka

V pracovné dni od 7:00 do 15:00



+421 904 594 853

hello@phasener.com

✓ 2 ROKY
ZÁRUKA

✓ DOPRAVA
ZADARMO

✓ MONTÁŽ
ZADARMO

Neváhajte nás kontaktovať
Radi Vám poradíme.

www.phasener.com

